

La benna di scavo C18VE-HD con benne intercambiabili e due cilindri verticali si adatta in modo ottimale, nella versione con meccanismo di rotazione, all'installazione fissa su escavatori con un peso operativo di 13t - 18t.

- ▷ **Economico:** si adattano ai requisiti operativi solo le benne – il supporto delle benne, il sistema idraulico e i cuscinetti sono integrati nel relativo sistema di supporto.
- ▷ **Rinforzato:** per conformarsi all'aumento di forze a seguito dell'installazione fissa, il sistema di supporto della benna C18VE è rinforzato in modo speciale. Benne con una larghezza strutturale di 280 mm:  
Parete laterale Hardox da 15 mm extra-rinforzata.
- ▷ **Lunga durata utile** grazie all'utilizzo di un materiale dei bordi di taglio con durezza Brinell di 500 HB. **Usura ridotta** tramite il sistema di supporto in acciaio rivestito in modo speciale sufficientemente dimensionato.
- ▷ **Altezza strutturale ridotta:** ideale in ambito ferroviario.
- ▷ **Sicuro:** una valvola di arresto garantisce una tenuta sicura del carico – anche in caso di caduta di pressione.
- ▷ **Buone caratteristiche di presa grazie alla forza di chiusura elevata.**
- ▷ **Potente meccanismo di rotazione** con grande supporto a 4 punti e 2 motori di azionamento per una coppia molto elevata - 5700Nm.



**Benna di scavo per montaggio fisso C18VE-HD**

Tipo	Larghezza strutturale E (mm)	Apertura A (incl. denti intercambiabili) (mm)	Altezza C max. (incl. denti intercambiabili) (mm)	Volume di riempimento (Litri)	Numero Denti intercambiabili	Peso (kg)	Portata (kg)
<b>C18VE-28-HD</b>	280	1330	1655	60	3	780	4500

**Contenuto della fornitura:** Benna prensile, denti dell'escavatore avvitati, batte vibranti KINSHOFER, 2 anelli a saldare, kit di fissaggio delle benne valvola antiriflusso di ritorno

**Benne intercambiabili (disponibili altre benne su richiesta)**

Tipo	Larghezza E (mm)	Apertura A (incl. denti intercambiabili) (mm)	Altezza C max. (mm)	Volume (Litri)	Numero Denti intercambiabili	Peso delle benne (kg)	Portata (kg)	Forza di chiusura (kN)
<b>C18VE-28S-Rail</b>	280	1350	1240	60	3	150	4500	54
<b>C18VE-30S-Rail</b>	300	1410	1250	80	3	125	4500	51
<b>C18VE-40S-Rail</b>	400	1330	1280	100	3	170	4500	54
<b>C18VE-50S-Rail</b>	500	1330	1280	125	5	185	4500	54
<b>C18VE-60S-Rail</b>	600	1330	1280	150	5	215	4500	54
<b>C18VE-80S-Rail</b>	800	1330	1280	200	7	265	4500	54
<b>C18VE-100S-Rail</b>	1000	1330	1280	250	9	315	4500	54

**Accessori**

Tipo	Descrizione
<b>KM 690 15t</b>	Supporto per montaggio fisso – fino a 15t
<b>KM 690 20t</b>	Supporto per montaggio fisso – fino a 20t
<b>T650 rigid</b>	Adattatore filettato per l'alloggiamento sull'attacco rapido "Atlas" T620
<b>KSW10 rigid</b>	Adattatore filettato per "System L-Lock" KMS10/KHS10 – fino a 19t
<b>KM 680 C18VE-Rail</b>	Raschiatore

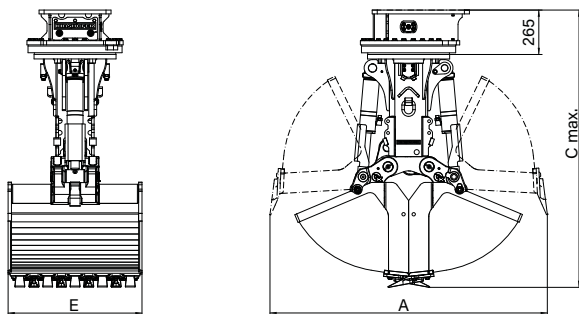





**Requisiti dispositivo di trasporto**

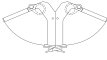

Pressione di servizio Apertura/chiusura max. 35 MPa (350 bar)	Pressione di servizio Rotazione max. 14 MPa (140 bar)	potenza specifica consigliata Apertura/chiusura 40 - max. 120 l/min	potenza specifica consigliata Rotazione 25 - max. 45 l/min
---	---	---	--

## Benne intercambiabili per C18VE - installazione fissa e con giunto cardanico

Disponibili in tutte le larghezze strutturali e sostituibili tra loro. Sostituzione particolarmente rapida grazie al kit di fissaggio.

Tipo	Larghezza strutturale (mm)	Apertura (incl. denti intercambiabili) (mm)	Altezza completo (mm)	Volume di riempimento (Litri)	Numero Denti intercambiabili	Peso Set di benne (kg)	Portata (kg)	Forza di chiusura (kN)
<b>Benne per fosse</b>					C18VE-40S	C18VE-28S		
<b>C18VE-28S-Rail</b>	280	1350	1240	60	3	150	4500	54
<b>C18VE-30S-Rail</b>	300	1410	1250	80	3	125	4500	51
<b>C18VE-40S-Rail</b>	400	1330	1500	100	3	170	4500	54
<b>C18VE-50S-Rail</b>	500	1330	1500	125	5	185	4500	54
<b>C18VE-60S-Rail</b>	600	1330	1500	150	5	215	4500	54
<b>C18VE-80S-Rail</b>	800	1330	1500	200	7	265	4500	54
<b>C18VE-100S-Rail</b>	1000	1330	1500	250	9	315	4500	54

<b>Denti per traverse</b>								
<b>C18VE-50S RG</b>	500	1250	1400	-	-	130	4500	44



<b>Denti multiuso</b>								
<b>C18VE-60S A</b>	590	1660	1625	180	5	340	4500	41



<b>Benne a fontana</b>								
<b>C18VE-97S WSG</b>	Ø 970	970	1410	110	5	170	4500	65

Nota: Disponibili benne di dimensioni maggiori su richiesta

## Benne intercambiabili per C18VE - solo per installazione con giunto cardanico

<b>Denti per binari</b>								
<b>C18VE-200S RG2</b>	2000	990	1295	-	-	275	4500	68

<b>Denti agro-forestali</b>								
<b>A18VE-95S</b>	955	1830	1685	400	-	340	4500	41
<b>A18VE-122S</b>	1220	1835	1725	600	-	275	4500	32

<b>Denti delle pinze per legname</b>								
<b>T18VE-49S-0,5</b>	490	1830	1825	0,50 m <sup>2</sup>	-	200	4500	30
<b>T18VE-49S-0,6</b>	490	1975	1905	0,60 m <sup>2</sup>	-	220	4500	33

**Contenuto della fornitura:** Benne intercambiabili, denti dell'escavatore (per benne per fosse, per fondamenta e benne a fondata), kit di fissaggio e punzone per perni sostituibili

**Nota:** Disponibili benne speciali su richiesta